

《桐生市運動公園テニスコート 砂入り人工芝 改修記念》



# 桐生市チーム対抗 テニス大会

【日程】 令和7年3月29日(土) 予備日 4月6日(日)  
(小雨決行)

【会場】 桐生相生テニスコート (A・B・Cコート 12面)

【主催】 桐生テニス協会  
【協賛】 株式会社 野村建設工業  
株式会社 Gunken  
ラケットショップ タジマヤ

【主管】 桐生テニス協会 大会運営委員会  
[レフェリー] 桐生テニス協会 大会運営委員長 今泉好文

【大会役員】 [大会会長] 増子惣一 [大会副会長] 川上裕基  
[競技委員] 今泉好文 星野 仁 山藤知子 福島みち子  
福島賢治 宇津木崇志 大高明浩 竹澤英樹

## 今大会開催にあたり、賞品をご提供いただきありがとうございました

- 桐生市体育協会 会長 北川 洋 様
  - 株式会社 シャインステーション 様
  - 株式会社 花のにしはら 様
  - 株式会社 野村建設工業 様
  - ラケットショップ タジマヤ 様
  - 株式会社 美喜仁 様
  - 有限会社 津多屋 様
  - (公財)桐生市スポーツ文化事業団 様
  - 株式会社 Gunken 様
- 心より御礼申し上げます

### 【開会式】

### 式次第

進行 福島みち子

- ◎ 主催者あいさつ
  - 桐生テニス協会 会長 増子惣一
- ◎ あいさつ
  - (株)野村建設工業 代表取締役 野村 篤 様
  - (公財)桐生市スポーツ文化事業団 上岡弘樹 様
- ◎ 競技上の注意

# 注意事項

必ず読んでください

【アップ練習】 各チーム代表者に希望する場合は、3/14までにメール連絡を入れるよう通知  
アップを希望したチームは、指定された時間帯・コートを使用する(ボールは各自用意)時間厳守  
連絡のないチームは試合進行表に記載されていません 希望があればAコートに入れます  
(当日8:15までに大会本部に申し出ること)

【受付】 試合当日の集合時間を下記の通りとする

|      |        |              |                  |
|------|--------|--------------|------------------|
| 集合時間 | チーム代表者 | 8:15までにエントリー | 代表者会議を8:15に開催します |
|      | 参加選手   | 8:50までには会場待機 | アップの有無にかかわらず     |

【競技方法】 試合方法は、下記の通りとする

|  |             |                                    |
|--|-------------|------------------------------------|
| 3~4チームによるラウンド・ロビン方式 順位戦を採用<br>1対戦ごとにダブルスを2試合行い、2勝したチームの勝利<br>1勝1敗の場合、得失ゲーム差で勝敗を決定(ゲーム差も同じ場合は抽選で決定) |             |                                    |
| 予選・順位戦   | ノーアドバンテージ方式 | 6ゲーム先取(タイブレークは無し)<br>セットブレークルールを採用 |
| 試合前の練習は、サービス練習4本とする(進行状況により無しにします)   |             |                                    |
| 対戦ごとに、各チーム オーダー表を大会本部に提出すること<br>(チーム代表者は筆記用具を必ず持参すること 27チーム分はお貸しできません)                             |             |                                    |

【試合球】 ヨネックス チャンピオンシップ

【服装】 桐生テニス協会ローカル・ルールを適用する(Tシャツ不可・テニス用と思えない服装は不可)  
レフェリーが、テニスをするのにふさわしくないと判断した場合、試合中であっても注意をします  
レフェリーの指示に従ってください

【審判】 セルフジャッジで行う 必要とする際は双方合意の上、レフェリーに申し出て許可を取る

【マナー】 試合中はどんなアドバイスも受けてはなりません 観客が判定に口を出さないこと  
コート内での携帯電話の使用(着信音も)を一切禁止します 観客席での使用も自粛すること

【天候】 天候不順等により試合有無不明の場合も、一旦コートに集まってください  
雨天等の場合、レフェリーが中止・順延等の決定をします レフェリーの決定は最終です 必ず従うこと

## 雨天中止について

雨天等で中止になった場合、4月6日の予備日を使用して試合を開催します  
(WOとなっても参加費の返金は致しません)

予備日の試合方式は、参加チーム数によって変更する場合があります  
4月6日の場合、キッチンカーは不在となるため金券の配布は実施しません

【その他】 JTAトーナメント運営規則及び桐生テニス協会トーナメント運営規則による  
ただし、桐生テニス協会で定めたローカル・ルールを優先して適用する

## 選手変更について

当日、8:15までに本部で2名までの追加・変更の手続きができる

## 当日の駐車場について

桐生球場前の駐車場(現オムニコート前)または市民プールの駐車場を利用してください  
体育館駐車場には絶対に置かないでください

## 連絡事項

- ◎ 駐車場でのトラブル・事故については、自己責任とし、協会は責任を負わないものとする
- ◎ 傷害保険は個人の責任で加入すること
- ◎ ゴミは各自持ち帰ること

# 試 合 進 行 表

| B-1コート   B-2コート   B-3コート   B-4コート   B-5コート   C-1コート   C-2コート   C-3コート |       |         |       |         |         |         |         | A-1コート   A-2コート   A-3コート   A-4コート |                                  |          |          |          |
|---|-------|---------|-------|---------|---------|---------|---------|-----------------------------------|----------------------------------|----------|----------|----------|
| (旧名称:クレート)  |       |         |       |         |         |         |         | (旧名称:オムニコート)                      |                                  |          |          |          |
| チーム代表者会議 (大会本部前集合)  |       |         |       |         |         |         |         | 8:15                              | 追加アップ希望チームがあれば<br>空きコート15分割り振ります |          |          |          |
| 各チームにコート割り振るのでアップに使用してください (ボールは持参)                                   |       |         |       |         |         |         |         |                                   |                                  |          |          |          |
| 紅Nexus  | 協会役員  | 15TI    | ルピナス  | スマイル    | きりしん    | MTC-A   | 紅Devil  | 8:20                              | 笠 懸                              | 土曜倶楽部(M) | 土曜倶楽部(W) | スタカップ(M) |
| 紅Hope   |       | グリーンテニス | YTC   | フライデー   | ぴすたちお   | MTC-B   | 紅Fairy  | 8:35                              | サークルM                            | スタカップ(W) | チームフライデー | sky      |
| 開 会 式 (B-2コート)  |       |         |       |         |         |         |         | 9:00                              | 閉鎖します                            |          |          |          |
| 男子A   | 男子A   | 男子C     | 男子C   | 男子A     | 男子A     | 男子C     | 男子C     | 9:20                              | 女子A                              | 女子A      | 女子A      | 女子A      |
| ①   | ①     | ①       | ①     | ②       | ②       | ②       | ②       |                                   | ①                                | ①        | ②        | ②        |
| 女子C   | 女子C   | 男子B     | 男子B   | 男子D     | 男子D     | 女子B     | 女子D     | 9:50                              | 男子A                              | 男子A      | 男子C      | 男子C      |
| ①   | ①     | ①       | ①     | ①       | ①       | ①       | ①       |                                   | ③                                | ④        | ③        | ④        |
| 女子A   | 女子A   | 女子A     | 女子A   | 男子D     | 男子D     | 女子B     | 女子D     | 10:20                             | 男子A                              | 男子A      | 男子C      | 男子C      |
| ③   | ③     | ④       | ④     | ②       | ②       | ①       | ①       |                                   | ③                                | ④        | ③        | ④        |
| 女子C   | 女子C   | 男子B     | 男子B   | 女子B     | 女子B     | 女子D     | 女子D     | 10:50                             |                                  |          |          |          |
| ②   | ②     | ②       | ②     | ②       | ②       | ②       | ②       |                                   |                                  |          |          |          |
| 男子A   | 男子A   | 男子A     | 男子C   | 男子C     | 男子C     | 女子A     | 女子A     | 11:20                             | 男子D                              | 男子D      |          |          |
| ⑤   | ⑤     | ⑥       | ⑤     | ⑥       | ⑥       | ⑤       | ⑥       |                                   | ③                                | ③        |          |          |
| 女子B   | 女子B   | 男子A     | 男子C   | 女子C     | 女子C     | 女子A     | 女子A     | 11:50                             | 女子D                              | 女子D      | 男子B      | 男子B      |
| ③   | ③     | ⑥       | ⑤     | ③       | ③       | ⑤       | ⑥       |                                   | ③                                | ③        | ③        | ③        |
| お楽しみ抽選会(個人)・昼食タイム(キッチンカー利用推奨)等にご利用ください                                |       |         |       |         |         |         |         | 12:20                             | 予定通り消化できた場合<br>13:00より一般開放       |          |          |          |
| 男子2位戦   | 男子2位戦 | 女子1位戦   | 女子1位戦 | 女子2位戦   | 女子2位戦   | 男子1位戦   | 男子1位戦   | 13:20                             |                                  |          |          |          |
| ①   | ②     | ①       | ②     | ①       | ②       | ①       | ②       |                                   |                                  |          |          |          |
| 男子2位戦   | 男子2位戦 | 女子1位戦   | 女子1位戦 | 女子2位戦   | 女子2位戦   | 男子1位戦   | 男子1位戦   | 13:50                             |                                  |          |          |          |
| ①   | ②     | ①       | ②     | ①       | ②       | ①       | ②       |                                   |                                  |          |          |          |
| 男子3位戦   | 男子3位戦 | 男子3位戦   | 男子3位戦 | 男子4位戦   | 男子4位戦   | 女子3・4位戦 | 女子3・4位戦 | 14:20                             |                                  |          |          |          |
| ①   | ①     | ②       | ②     | ①       | ①       | ①       | ①       |                                   |                                  |          |          |          |
| 女子2位戦   | 女子1位戦 | 男子1位戦   | 男子2位戦 | 女子3・4位戦 | 女子3・4位戦 | 女子3・4位戦 | 女子3・4位戦 | 14:50                             |                                  |          |          |          |
| ③   | ③     | ③       | ③     | ③       | ③       | ②       | ②       |                                   |                                  |          |          |          |
| 女子2位戦   | 女子1位戦 | 男子1位戦   | 男子2位戦 | 女子3・4位戦 | 女子3・4位戦 | 男子3位戦   | 男子3位戦   | 15:20                             |                                  |          |          |          |
| ③   | ③     | ③       | ③     | ④       | ④       | ③       | ③       |                                   |                                  |          |          |          |
| 表 彰 式 (B-2コート)  |       |         |       |         |         |         |         | 試合終了後                             |                                  |          |          |          |
| 各順位別トーナメント 優勝チーム 写真撮影   |       |         |       |         |         |         |         | 15:50                             |                                  |          |          |          |

# 桐生市チーム対抗テニス大会 男子チーム戦

## Aブロック

| チーム名      | 1 | 2 | 3 | 4 | 成績 |   | ゲーム数 |   |   | 順位 |
|-----------|---|---|---|---|----|---|------|---|---|----|
|           |   |   |   |   | 勝  | 敗 | 得    | 失 | 差 |    |
| 1 sky     | / | ① | ③ | ⑤ |    |   |      |   |   |    |
| 2 協会役員チーム |   | / | ⑥ | ④ |    |   |      |   |   |    |
| 3 15TI    |   |   | / | ② |    |   |      |   |   |    |
| 4 きりしん    |   |   |   | / |    |   |      |   |   |    |

## Bブロック

| チーム名        | 5 | 6 | 7 |  | 成績 |   | ゲーム数 |   |   | 順位 |
|-------------|---|---|---|--|----|---|------|---|---|----|
|             |   |   |   |  | 勝  | 敗 | 得    | 失 | 差 |    |
| 5 スダカップ     | / | ① | ③ |  |    |   |      |   |   |    |
| 6 紅しょうがHope |   | / | ② |  |    |   |      |   |   |    |
| 7 土曜倶楽部     |   |   | / |  |    |   |      |   |   |    |

## Cブロック

| チーム名         | 8 | 9 | 10 | 11 | 成績 |   | ゲーム数 |   |   | 順位 |
|--------------|---|---|----|----|----|---|------|---|---|----|
|              |   |   |    |    | 勝  | 敗 | 得    | 失 | 差 |    |
| 8 チームフライデー   | / | ① | ③  | ⑤  |    |   |      |   |   |    |
| 9 紅しょうがNexus |   | / | ⑥  | ④  |    |   |      |   |   |    |
| 10 YTC       |   |   | /  | ②  |    |   |      |   |   |    |
| 11 MTC-A     |   |   |    | /  |    |   |      |   |   |    |

## Dブロック

| チーム名     | 12 | 13 | 14 |  | 成績 |   | ゲーム数 |   |   | 順位 |
|----------|----|----|----|--|----|---|------|---|---|----|
|          |    |    |    |  | 勝  | 敗 | 得    | 失 | 差 |    |
| 12 ガッツ   | /  | ①  | ③  |  |    |   |      |   |   |    |
| 13 キリウTC |    | /  | ②  |  |    |   |      |   |   |    |
| 14 ぴすたちお |    |    | /  |  |    |   |      |   |   |    |

### 【登録選手一覧】

| チーム名         | 登録選手名  |        |       |       |        |        |  |
|--------------|--------|--------|-------|-------|--------|--------|--|
|              | 代表者    | 選手名    |       |       |        |        |  |
| 1 sky        | 柳川 雄   | 荻野 修治  | 小倉 達弘 | 山崎 丈士 | 長田 隆博  |        |  |
| 2 協会役員チーム    | 川上 裕基  | 関口 嘉則  | 福島 大輔 | 吉田 崇宏 | 宇津木 崇志 | 大高 明浩  |  |
| 3 15TI       | 金子 恒男  | 奥澤 廣男  | 須田 守  | 小澤 源  | 石原 芳信  |        |  |
| 4 きりしん       | 下田 宗央  | 小倉 悠太  | 小倉 健斗 | 石原 彬令 |        |        |  |
| 5 スダカップ      | 堀田 優   | 須田 忠雄  | 魏 書剛  | 富樫 弘考 | 大武 正明  | 板垣 登志雄 |  |
| 6 紅しょうがHope  | 小野 凱士  | 石関 悠維  | 小野 敦士 | 天川 透弥 |        |        |  |
| 7 土曜倶楽部      | 福島 賢治  | 沖田 昇一  | 松島 宏和 | 榎原 規幸 |        |        |  |
| 8 チームフライデー   | 関山 操   | 田村 充   | 吉田 良一 | 大澤 憲司 | 田村 稔   |        |  |
| 9 紅しょうがNexus | 小松 真智河 | 松下 裕太  | 広川 誠  | 倉金 睦  | 飯塚 哲朗  |        |  |
| 10 YTC       | 長谷井 和也 | 前原 孝雄  | 浦野 健治 | 蓮 康夫  | 横塚 巧   | 門沢 克忠  |  |
| 11 MTC-A     | 川鍋 亜紀彦 | 小倉 正義  | 百海 誠一 | 百海 正明 | 松井 務   | 岩田 龍真  |  |
| 12 ガッツ       | 大川 裕弘  | 小谷内 佳雄 | 山岸 啓治 | 青柳 友治 |        |        |  |
| 13 キリウTC     | 岡田 英昭  | 神山 好弘  | 鎌塚 益生 | 川島 大夢 | 岡田 晃一  |        |  |
| 14 ぴすたちお     | 星野 仁   | 今谷 武志  | 伏島 利行 | 横溝 秀成 | 小山 晃典  | 星野 隆昌  |  |

# 桐生市チーム対抗テニス大会 女子チーム戦

## Aブロック

| チーム名         | 1 | 2 | 3 | 4 | 成績 |   | ゲーム数 |   |   | 順位 |
|--------------|---|---|---|---|----|---|------|---|---|----|
|              |   |   |   |   | 勝  | 敗 | 得    | 失 | 差 |    |
| 1 紅しょうがDevil | / | ① | ③ | ⑤ |    |   |      |   |   |    |
| 2 sky女子      |   | / | ⑥ | ④ |    |   |      |   |   |    |
| 3 フライデー      |   |   | / | ② |    |   |      |   |   |    |
| 4 MTC-B      |   |   |   | / |    |   |      |   |   |    |

## Bブロック

| チーム名       | 5 | 6 | 7 | 成績 |   | ゲーム数 |   |   | 順位 |
|------------|---|---|---|----|---|------|---|---|----|
|            |   |   |   | 勝  | 敗 | 得    | 失 | 差 |    |
| 5 チーム スマイル | / | ① | ③ |    |   |      |   |   |    |
| 6 サークルM    |   | / | ② |    |   |      |   |   |    |
| 7 笠懸テニスクラブ |   |   | / |    |   |      |   |   |    |

## Cブロック

| チーム名       | 8 | 9 | 10 | 成績 |   | ゲーム数 |   |   | 順位 |
|------------|---|---|----|----|---|------|---|---|----|
|            |   |   |    | 勝  | 敗 | 得    | 失 | 差 |    |
| 8 ミックスナッツ  | / | ① | ③  |    |   |      |   |   |    |
| 9 スダカップ    |   | / | ②  |    |   |      |   |   |    |
| 10 グリーンテニス |   |   | /  |    |   |      |   |   |    |

## Dブロック

| チーム名          | 12 | 13 | 14 | 成績 |   | ゲーム数 |   |   | 順位 |
|---------------|----|----|----|----|---|------|---|---|----|
|               |    |    |    | 勝  | 敗 | 得    | 失 | 差 |    |
| 11 土曜倶楽部      | /  | ①  | ③  |    |   |      |   |   |    |
| 12 紅しょうがFairy |    | /  | ②  |    |   |      |   |   |    |
| 13 ルピナス       |    |    | /  |    |   |      |   |   |    |

### [登録選手一覧]

| チーム名          | 登録選手名  |        |        |        |        |       |
|---------------|--------|--------|--------|--------|--------|-------|
|               | 代表者    | 選手名    |        |        |        |       |
| 1 紅しょうがDevil  | 水谷 有紀  | 広川 京子  | 青島いずみ  | 山藤 知子  | 石原 亜矢子 |       |
| 2 sky女子       | 宇野 寿巳  | 荒木 順子  | 吉田 恵子  | 山崎 幸希  | 岩本 つばさ |       |
| 3 フライデー       | 関山 節子  | 井上 優子  | 黒田 美代子 | 紙谷 奈美子 | 岩下 雅子  |       |
| 4 MTC-B       | 若狭 真由美 | 辰野 千津子 | 直井 昭男  | 辰野 和義  | 直井 公子  | 清水 京江 |
| 5 チーム スマイル    | 藤澤 真由美 | 星野 ますみ | 山澤 美穂乃 | 田島 章子  |        |       |
| 6 サークルM       | 大澤 幸子  | 荒木 日登美 | 高橋 文子  | 蝦澤 道明  |        |       |
| 7 笠懸テニスクラブ    | 水谷 幸子  | 正田 和子  | 園田 恵子  | 石内 巳敏  | 石内 久子  |       |
| 8 ミックスナッツ     | 和田 千絵  | 松本 桂子  | 保田 寿   | 福島 裕二  |        |       |
| 9 スダカップ       | 前澤 康江  | 江泉 晴代  | 富樫 茂   | 小林 隆康  | 平沢 愉美  | 張 鳴   |
| 10 グリーンテニス    | 福島 みち子 | 山宮 真樹  | 石川 理絵  | 藤田 愛理  |        |       |
| 11 土曜倶楽部      | 福島 明美  | 辻岡 千恵子 | 竹内 茂子  | 茂木 みどり | 小林 優子  |       |
| 12 紅しょうがFairy | 茂木 梓   | 木島 沙彩  | 山下 果穂  | 鹿野 陽子  | 内山 紘花  |       |
| 13 ルピナス       | 榎原 香織  | 高木 久美  | 高橋 明音  | 工藤 美和子 |        |       |

# 桐生市チーム対抗テニス大会 順位別トーナメント

## 【男子チーム戦】

### 1位トーナメント 優勝

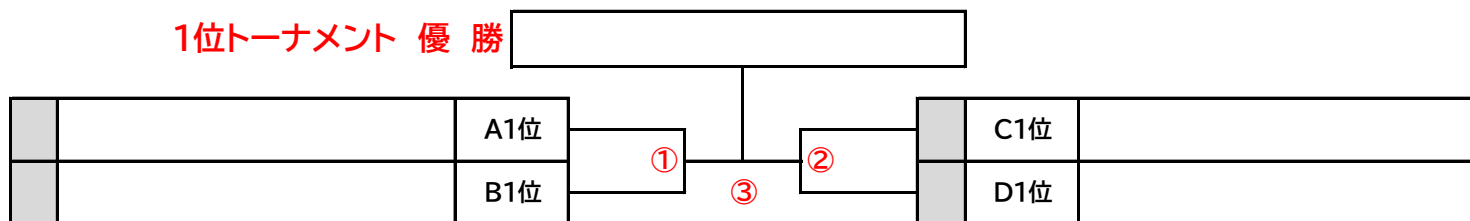

### 2位トーナメント 優勝

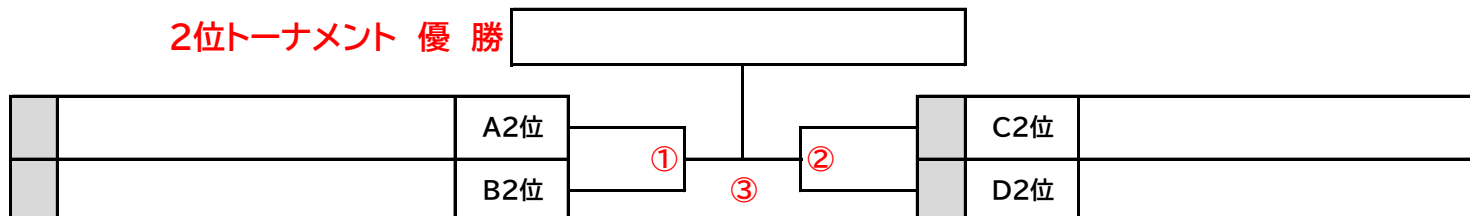

### 3位トーナメント 優勝

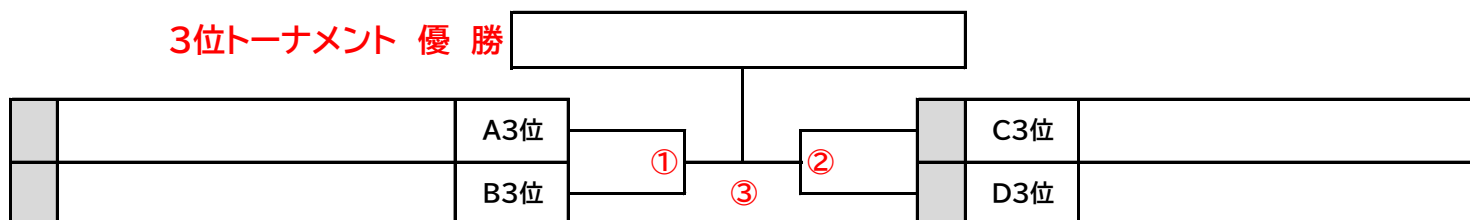

### 4位トーナメント 勝者

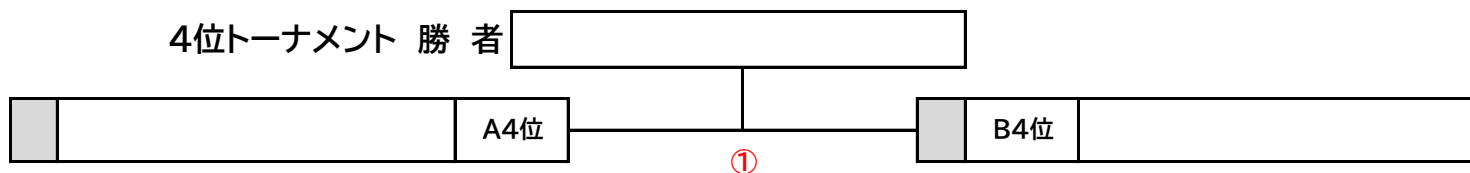

## 【女子チーム戦】

### 1位トーナメント 優勝

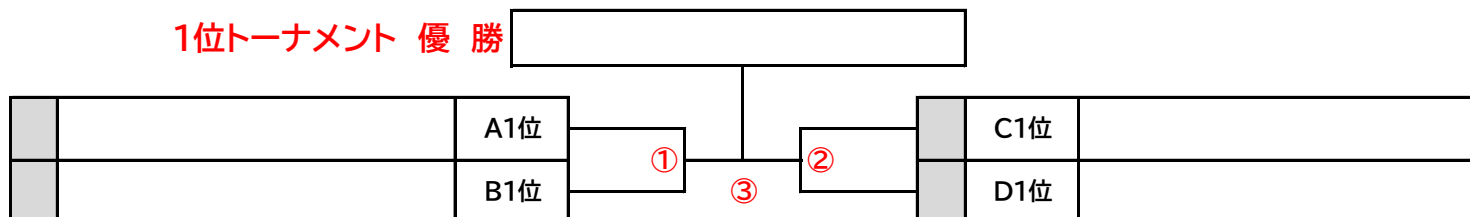

### 2位トーナメント 優勝

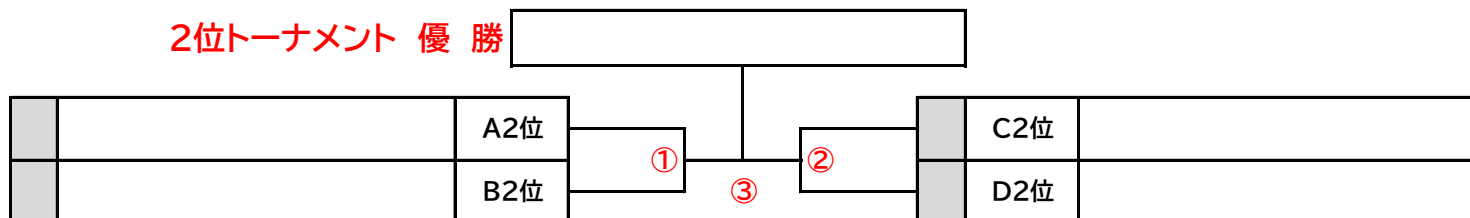

### 3・4位トーナメント 優勝

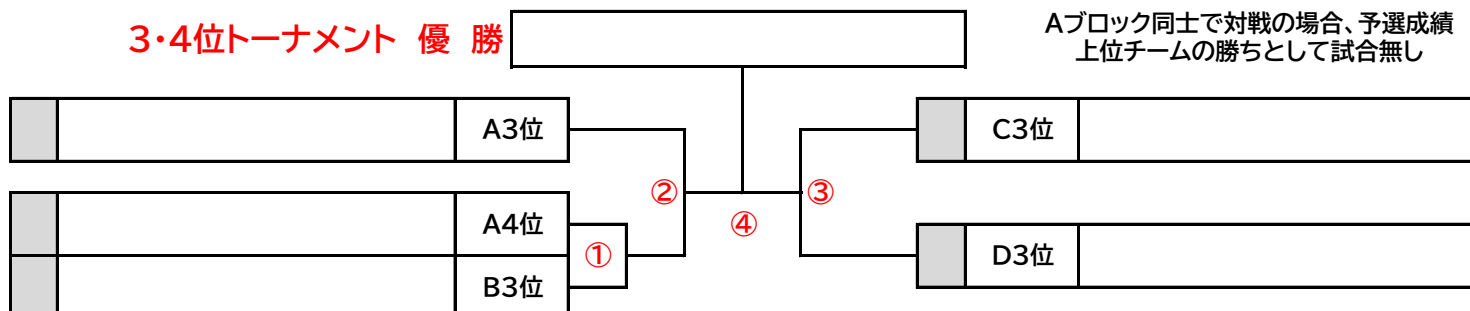

Aブロック同士で対戦の場合、予選成績上位チームの勝ちとして試合無し